

MANUAL

bazénový vysavač 58482

DŮLEŽITÉ BEZPEČNOSTNÍ POKYNY

Během instalace a používání tohoto elektrického zařízení je nutné vždy dodržovat základní bezpečnostní opatření, včetně následujících: **PŘEČTĚTE SI VŠECHNY POKYNY A DODRŽUJTE JE**

VAROVÁNÍ:

- Než budete provádět údržbu, např. čištění filtru, odpojte čerpadlo od zdroje.
- Transformátor je třeba umístit mimo zónu 1.
- Baterie, které spotřebič obsahuje, může vyměňovat pouze osoba s potřebnými dovednostmi.
- Maximální teplota vody: 35 °C
- Maximální hloubka vody, ve které lze zařízení používat, je 3 metry.
- Pro účely dobíjení baterií používejte pouze odpojitelnou napájecí jednotku dodávanou s tímto robotem (externí adaptér).
-  Odpojitelná napájecí jednotka (DSS18-0842000-B / DSS18-0842000-C / DSS18-0842000-D)
- Děti od 8 let věku a osoby s omezenými fyzickými, smyslovými nebo mentálními schopnostmi, případně s nedostatkem zkušeností a znalostí, smí zařízení používat pouze pod dohledem nebo podle pokynů osoby, která může zaručit bezpečné použití a zná související rizika. Děti si s přístrojem nesmí hrát. Čištění a údržbu nesmí provádět děti bez dohledu. (Pro trh EU) Tento produkt není určen k užívání osobami (včetně dětí) s omezenými fyzickými, smyslovými nebo mentálními schopnostmi, s výjimkou případů, že jsou pod dozorem nebo byly informovány o používání produktu osobou odpovědnou za jejich bezpečnost. Děti musí být pod dohledem, aby si s tímto přístrojem nehrály. (Pro trhy mimo EU)
- Instrukce k náhradě baterie je dobíjitelná Li-ion baterie. Nikdy nepokoušejte baterii vyměnit.

LIKVIDACE BATERIE:

- Je nutná recyklace; kontaktujte místní samosprávu s žádostí o informace.
- Baterie musí být z bazénového vysavače odstraněna dříve, než je zlikvidován.
- Při vyjímání baterie musí být bazénový vysavač odpojen od elektřiny (elektrické zásuvky).
- Baterii je nutné zlikvidovat bezpečně a řádným způsobem.

Seznam dílů

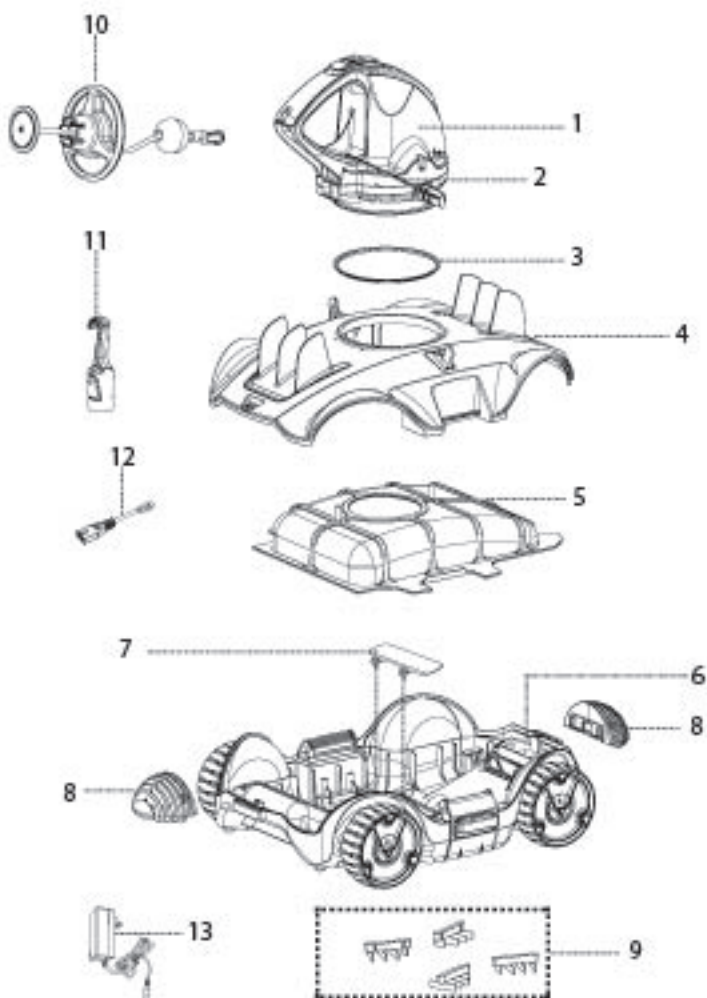

Číslo dílu	Kód dílu	MNOŽ.
1	P62051	1
2	P62052	1
3	P62053	1
4	P62054	1
5	P62055	1
6	P62056	1
7	P62057	1
8	P62058	2
9	P62059	1
10	P62070	1
11	P62071	1
12	P62072	1
13	P62073	1

Robot je ve spodní části horní otočné hlavice vybaven vodní tryskou. Voda se dostává do robota přes sací otvor ve spodní části, následně projde filtrem a poté je vodní tryskou vypuzena ven. Proud vody z trysky pohání robota směrem vpřed. Když se robot zastaví o překážku, například o stěnu bazénu, dojde k pohybu boční klapky a otočná hlavice se otočí o 180°. Robot se začne pohybovat v opačném směru. Robot se pohybuje obecně rovně v jednom směru a obloukem v opačném směru. Robot při pohybu vysává dno bazénu a zachycené nečistoty zůstávají v příslušném k tomu určeném prostoru uvnitř zařízení.

Montáž a provoz

VAROVÁNÍ ohledně nabíjení

- Používejte pouze originální externí adaptér a nabíjecí kabel, který je součástí dodávky.
- Před připojením k nabíjení se ujistěte, že jsou porty v robotu i v nabíječe čisté a suché.
- Před nabíjením zajistěte vypnutí robota posunutím přepínače do polohy „vypnuto“.
- Před prvním použitím proveďte úplné dobíjení robota (asi 5 až 6 hodin).
- Kontrolka napájení: Nesvítl: napájení je vypnuté
Svítl: napájení je zapnuté
Blikající kontrolka – baterie se vybíje v průběhu 10 minut.

Poznámka: Jakmile se začne robot nabíjet, kontrolka na externím adaptéru se rozsvítí červeně. Až bude robot téměř plně nabitý, barva kontrolky se změní na zelenou.

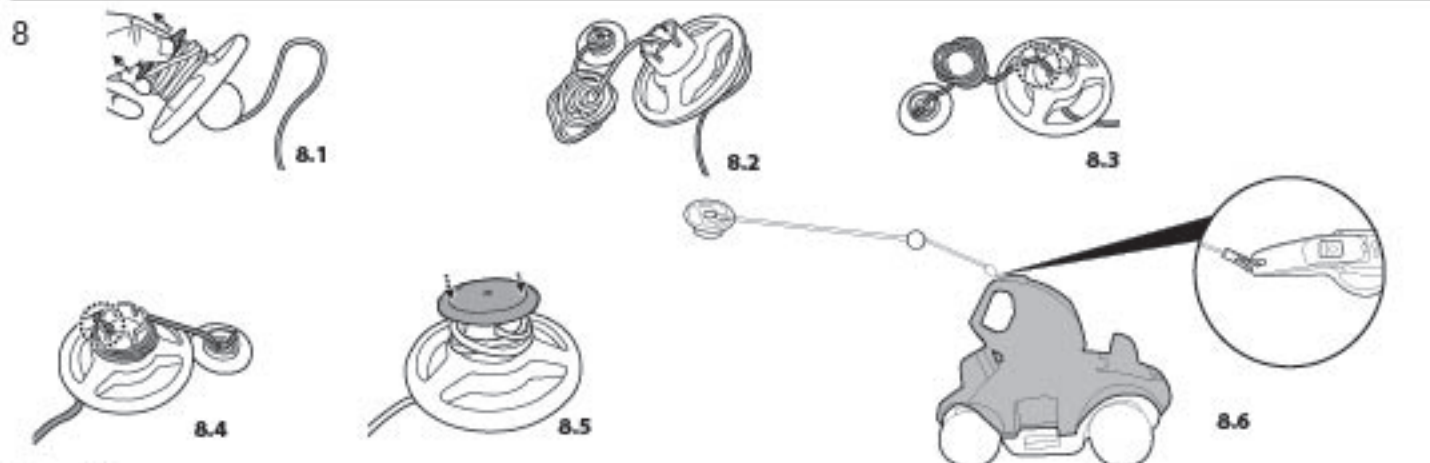
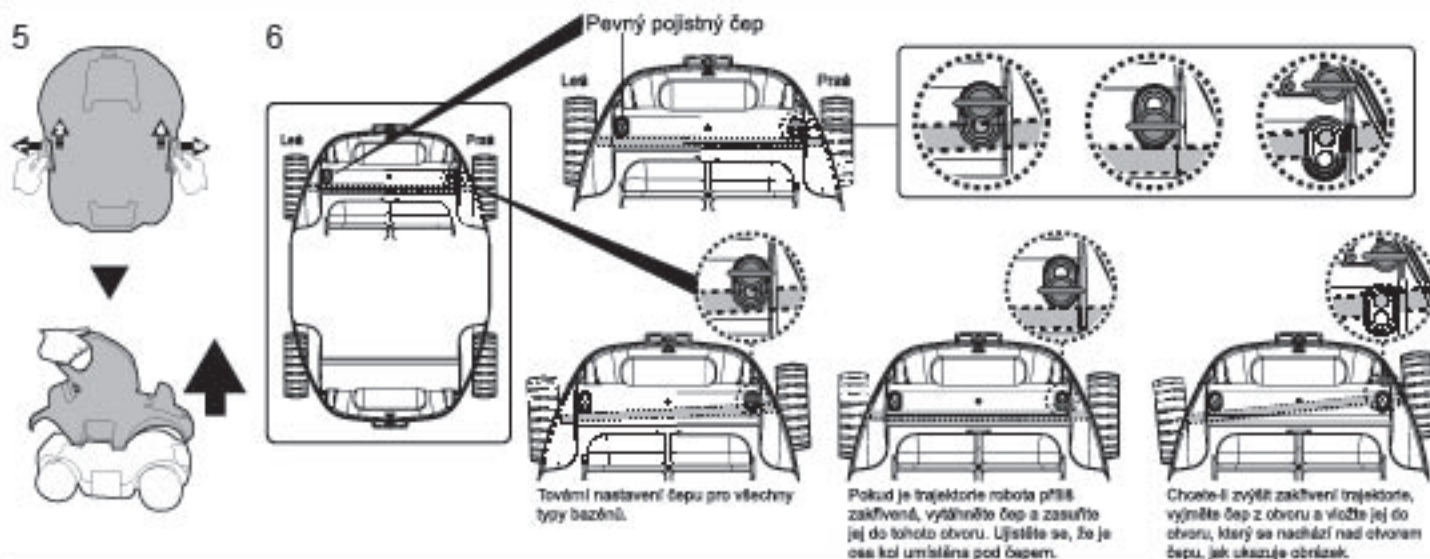
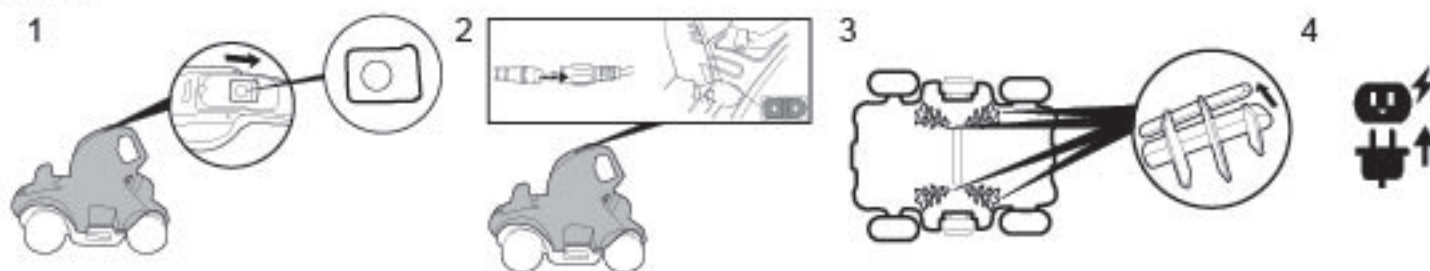

Poznámka: Páčením demontujte kryt plováku a uvolněte šňůru plováku do hloubky vody v bazénu plus asi 0,5 m.

9

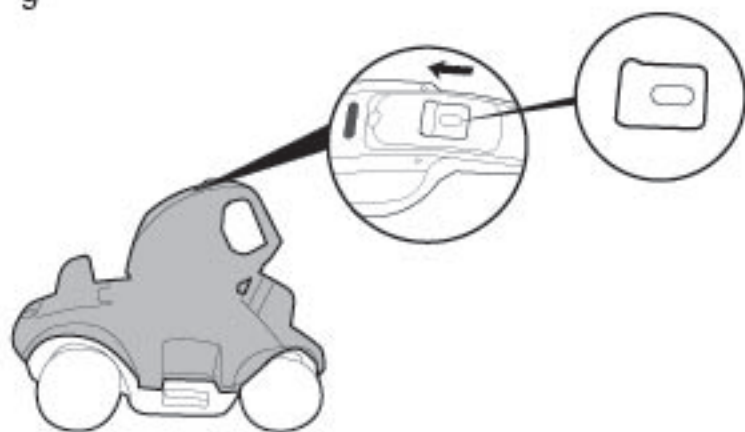

10

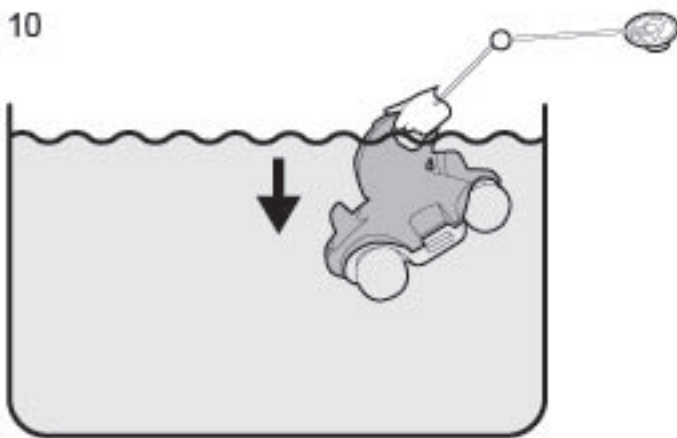

11

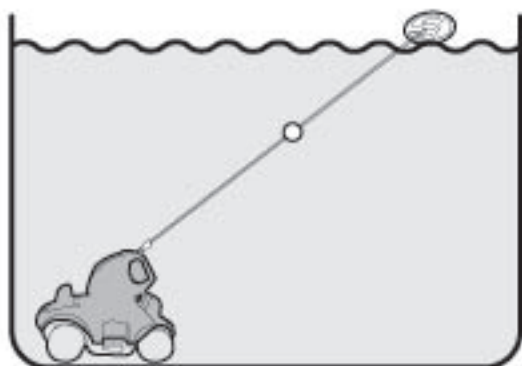

12

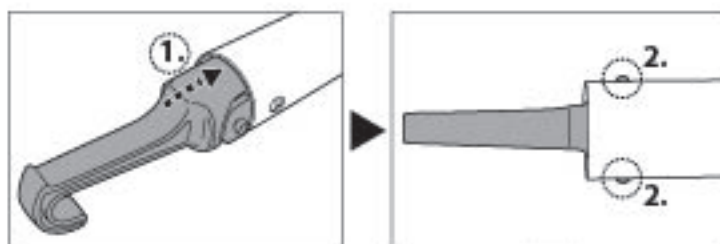

Poznámka: Je-li plovák příliš daleko a nemůžete jej zachytit rukou, použijte hák, který je součástí dodávky. Umístěte hák na teleskopickou tyč (není součástí dodávky) a poté hák použijte k zachycení plováku.



13

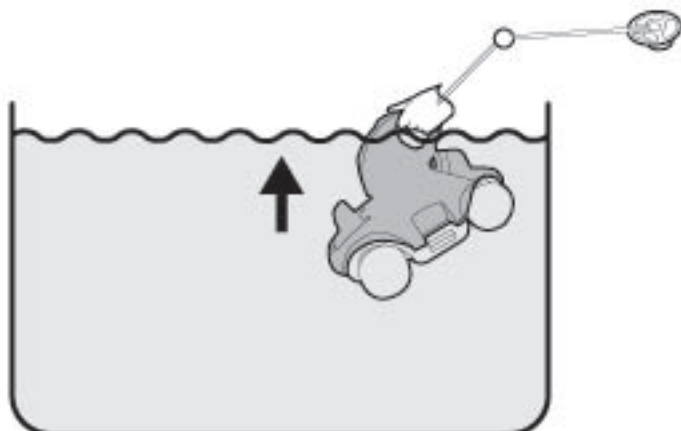

14

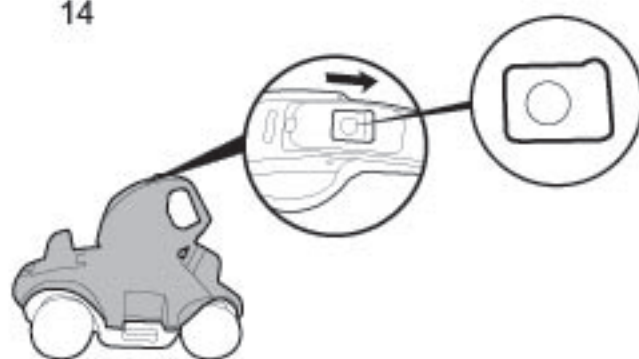

15

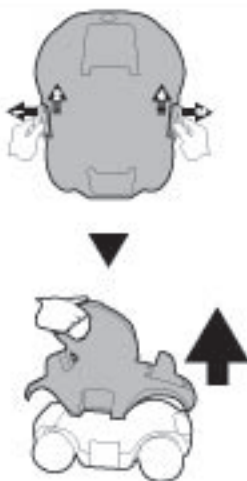

16

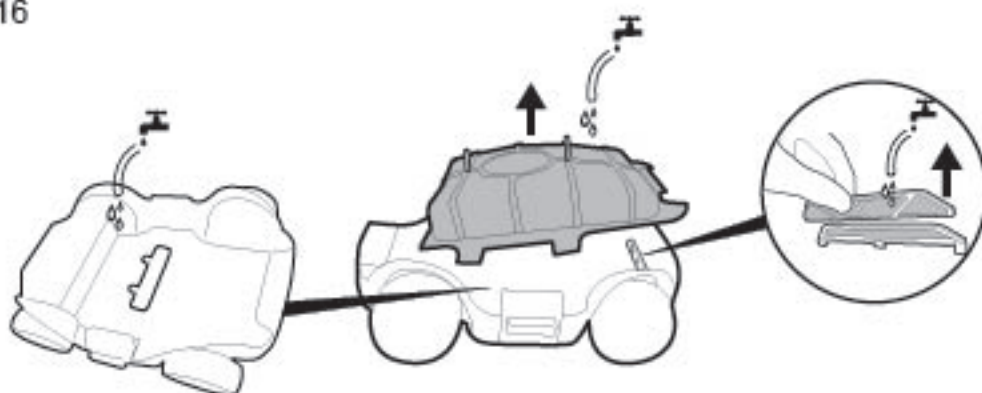

- Poznámka:**
1. Doporučuje se vypnout filtrační systém, protože cirkulace vody v bazénu může ovlivňovat způsob pohybu robota.
 2. Z bazénu odstraňte bazénový žebřík, čistěč povrchu vody a další plovoucí objekty, protože by mohly překážet pohybu plováku robota, což by ovlivňovalo pohyb robota.
 3. Pokud používáte bazén se slanou vodou, ujistěte se, než robota umístíte do vody, že je všechna sůl rozpuštěná.

Údržba a skladování

1. Baterie se sama během skladování vybíjí. Ujistěte se, že před uskladněním robota plně nabijete.
2. Pokud ho nepoužíváte, musíte baterii dobít alespoň jednou za tři měsíce.
 - Vytáhněte externí adaptér ze zásuvky a poté odpojte nabíjecí kabel z externího adaptéru a z robota.
 - Odpojte příslušenství z robota. Je-li to nutné, opláchněte robota a příslušenství čistou vodou. **NEPOUŽÍVEJTE žádný čistící prostředek.**
 - Před uložením robota je třeba z něj vytlít všechnu vodu.
 - Pomocí vlhkého hadříku robota i příslušenství omyjte a následně je osušte.
 - Uchovávejte je na dobře větraném místě, mimo přímé sluneční světlo, teplo, zdroje hoření, bazénové chemikálie a mimo dosah dětí. Okolní teplota pro uskladnění by měla být v rozmezí 10 °C až 25 °C. **POZNÁMKA:** Vyšší teplota při skladování může způsobit zkrácení životnosti baterie.

Postup vyjmutí baterie

Doporučené nástroje (nejsou součástí dodávky): Šroubovák.

1. Uvolněte vrchní kryt (namontovaný na otočné hlavici). Otočte kryt horní stranou dolů a uvolněte otočnou hlavici tak, že spodní pojistnou desku otočíte proti směru hodinových ručiček. Vyjměte kroužek zajišťující plynulost otáčení.



2. Vyšroubujte 4 vruty nacházející se ve spodní části hlavice. Tím se nejprve uvolní spodní deska. Vyšroubujte všechny vruty ze základny, jak ukazuje obrázek. Vyjměte rotor a páčením nahoru oddělte základnu. Tím se dostanete dovnitř do hlavice.

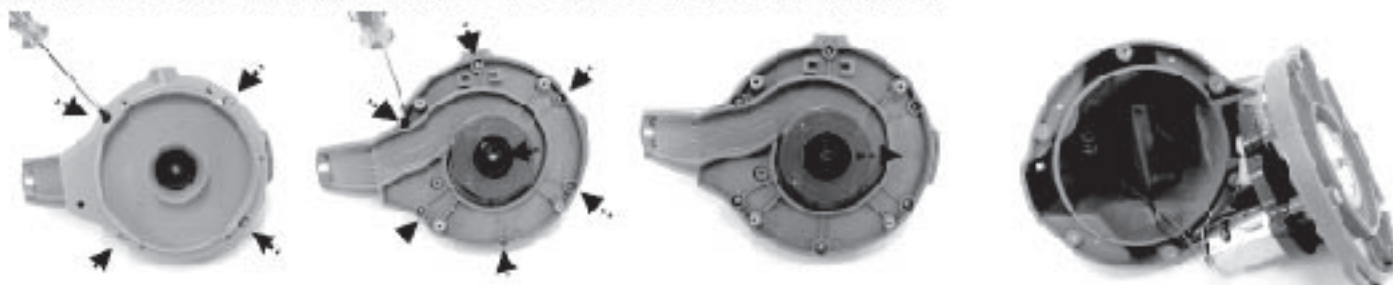

3. Vyjměte baterii, odhalí se PCBA. Chcete-li odpojit připojovací kabel baterie, zmáčkněte pojistku na konektoru a konektor vytáhněte. **POZNÁMKA:** Konektor okamžitě zalepte izolační páskou, aby nedošlo ke zkratu, který by vznikl při spojení obou pólů.



LIKVIDACE

Význam symbolu přeškrtnuté popelnice:

Použitá elektrická zařízení nepatří do běžného domovního odpadu, likvidujte je na k tomu určených sběrných místech. Informace o provozovaných sběrných místech vám poskytne místní úřady. Při likvidaci elektrických zařízení na skládkách hrozí únik nebezpečných látek do spodních vod a jejich následné proniknutí do potravního řetězce, což může ohrozit vaše zdraví. Při obměně zařízení je prodávající ze zákona povinen zdarma odebrat zpět staré zařízení a zajistit jeho likvidaci.

Řešení problémů

Problém	Možná příčina	Řešení
Robot nezachycuje nečistoty.	Baterie je málo nabitá.	Robota znovu nabijte.
	Rotor je zablokovaný.	Vypněte robota a vizuálně zkontrolujte otvor pod nečistotami. Je-li to nutné, kontaktujte prodejce s žádostí o další pokyny. VAROVÁNÍ! Před prováděním údržby robota se ujistěte, že je vypnutý.
	Rotor je rozbitý.	Kontaktujte prodejce s žádostí o výměnu.
	Prostor pro ukládání nečistot je plný.	Vyčistěte prostor pro ukládání nečistot a kryt filtru.
Robot se uprostřed bazénu přestal pohybovat (otočná hlavice se stále otáčí).	Robot se zastavil o nějakou překážku.	Zkontrolujte, zda zařízení nebrání v pohybu nějaká překážka. Odstraňte překážku.
	Robota zastavila sací síla hlavního odtoku ze dna bazénu.	Vypněte filtrační systém (viz pokyny v příručce).
Robot nepokrývá celý bazén / pohybuje se kolem stěny bazénu.	Prostor pro ukládání nečistot je plný.	Vyčistěte prostor pro ukládání nečistot.
	Doba provozu je nápadně krátká.	Vyčistěte prostor filtru a robota 4,5 až 5 hodin nabijte.
	Směr pohybu robota je ovlivněn cíle lacl e dy způsobovanou filtračním systémem.	Vypněte filtrační systém (viz pokyny v příručce).
	Kolečko je zablokované.	Zkontrolujte kolečko, odstraňte z něj případné nečistoty.
	Poloha pojistného čepu není správná / je třeba použít nárazník.	Řádně seřďte polohu pojistného čepu a nasadte nárazník podle pokynů v příručce.
	Robot se pohybuje podél stěny kulatého bazénu.	Ujistěte se, že byly instalovány nárazníky (viz pokyny v příručce).
Robot se zachytává v úzkém místě v zapuštěném bazénu.	Robot nemá v daném místě dostatek prostoru ke změně směru.	Nasadte podle pokynů v příručce na obě strany robota nárazníky.
Robot se pohybuje pomalu.	Prostor pro ukládání nečistot je plný.	Vyčistěte prostor pro ukládání nečistot a kryt filtru.
Otočná hlavice se neotáčí nebo se otáčí nápadně pomalu.	Spodní část otočné hlavice je zablokovaná.	Zkontrolujte, zda nejsou pod otočnou hlavici zachyceny nečistoty, případně je odstraňte.
	Boční klapka je zablokována.	Zkontrolujte, zda pohybu klapky nebrání nečistoty, případně je odstraňte.
	Kroužek zajišťující plynulost otáčení je rozbitý.	Vyměňte kroužek zajišťující plynulost otáčení za nový. Kontaktujte prodejce s žádostí o náhradní díly.
Z robota unikají nečistoty.	Klapka na sacím otvoru (ve spodní části robota) je rozbitá.	Klapka na sacím otvoru funguje jako dvířka, která brání nečistotám, aby unikaly z prostoru pro ukládání nečistot. Kontaktujte prodejce s žádostí o náhradní díly a pokyny.
	Deska filtru na odtoku je rozbitá nebo chybí.	Ujistěte se, že je deska filtru na odtoku na svém místě. V případě nutnosti ji před opětovným použitím robota vyměňte za novou.
Nečistoty se dostávají přes kryt filtru.	Síťka v krytu filtru je poškozená.	Vyměňte kryt filtru za nový. Kontaktujte prodejce s žádostí o náhradní díly.
Plovák se potápí.	Plovák je rozbitý a voda se dostává dovnitř.	Vyměňte plovák za nový. Kontaktujte prodejce s žádostí o náhradní díly.
Není možné robota nabíjet.	Baterie je poškozená.	Kontaktujte prodejce s žádostí o výměnu baterie. VAROVÁNÍ! Robota NEOTVÍREJTE a NEVYMĚŇUJTE baterii sami. Mohlo by to vést k vážnému nebo smrtelnému zranění a důsledkem by bylo zneplatnění záruky.
	Nabíjecí kabel není úplně připojen k externímu adaptéru a k robotu.	Ujistěte se, že je nabíjecí kabel připojen k externímu adaptéru a k robotu správně a úplně. Pokyny najdete v náručce.
	Externí adaptér nefunguje.	Kontaktujte prodejce s žádostí o výměnu. VAROVÁNÍ! Použití špatného externího adaptéru bude mít za následek poškození robota / baterie a následkem toho zneplatnění záruky.